

FABRÍCIO RODRIGUES PEREIRA

ILUSTRÍSSIMO SENHOR PREGOEIRO DA PREFEITURA MUNICIPAL DE AGUAS DE LINDÓIA – SÃO PAULO

PREGÃO ELETRÔNICO Nº 148/2023

PROC. LICITATÓRIO: 092/23

FABRÍCIO RODRIGUES PEREIRA, pessoa jurídica de direito privado, inscrita no CNPJ sob o número 49.005.307/0001-74, com sede na Rua Prof. Maria Francisca de Souza, nº 268, Bairro Nossa Senhora de Fátima – Itajubá-MG, neste ato representada por FABRÍCIO RODRIGUES PEREIRA, inscrito no CPF sob o nº 013.988.456-47, vem, respeitosamente, perante a ilustre presença de Vossa Excelência, dentro do prazo legal, apresentar RECURSO ADMINISTRATIVO, contra a empresa FERRFEIXE COMERCIAL LTDA, CNPJ: 40.636.593/0001-00, no item 03.

A empresa FERRFEIXE apresentou em sua proposta no item 03 a marca BECKER PRAB-200, que não atende o edital, pois conforme o catalogo apresentado pela própria empresa o produto possui os seguintes discos: 1 ralador, 1 desfiador 3mm, 1 desfiador 5mm, 1 desfiador 8mm, 1 fatiador 1,5mm, 1 fatiador 3,5mm e 1 batata palito 7mm.

O edital solicita neste item os seguintes discos: LÂMINAS E DISCOS PARA: FATIAR 3 MM, RALAR 3 MM, FAZER CORTE TIPO JULIENNE 7 MM; FAZER CUBO 10 MM; FAZER CUBO 20 MM.

Portanto o produto ofertado não atende o edital, pois não possui os discos de tipo Julienne 7mm, Cubo 10mm, Cubo 20mm.

Segue em anexo o catalogo do produto que será oferecido com os discos Julienne 7mm, Cubo 10mm, Cubo 20mm.

Em face das razões expostas, a empresa **FABRÍCIO RODRIGUES PEREIRA** REQUER deste digno Pregoeiro, o provimento do presente Recurso e julgar procedente as razões ora apresentadas, declarando desclassificada a empresa que ficou em primeiro por descumprimento editalício e classificar minha empresa que ficou em segundo lugar.

É O QUE SE REQUER.

Termos em que, pede deferimento.

Itajubá-MG, 13 de Novembro de 2023.

FABRÍCIO RODRIGUES PEREIRA

Representante legal



PROCESSADORES DE ALIMENTOS

Realizam diversos tipos de cortes de legumes, verduras e alimentos em geral auxiliando o preparo e porcionamento.

PA-7

PROCESSADOR DE ALIMENTOS, INOX, COM 7 DISCOS DIÂMETRO 203 mm



MAIS PRODUTIVIDADE PARA O SEU NEGÓCIO

Diversos discos de corte para fatiar, ralar e fazer palitos em uma variedade de alimentos. Realize os preparos e os porcionamentos de forma muito mais rápida e eficiente.

- ✓ Motor de 0,5 CV
- ✓ Bocal extra largo
- ✓ Movimento único de alimentação
- ✓ Estrutura em inox e alumínio



DISCOS QUE ACOMPANHAM O EQUIPAMENTO.

- E1** Fatiador 1 mm
- E3** Fatiador 3 mm
- V** Ralador fino
- Z3** Ralador 3 mm
- Z5** Ralador 5 mm
- Z8** Ralador 8 mm
- H7** Julienne 7x7 mm



VÍDEO



SITE



7 DISCOS INCLUSOS E VENDIDOS SEPARADAMENTE.

CONFIRA A LINHA DE DISCOS OPCIONAIS PARA O PA-7 NA PÁGINA 52

MODELO	PA-7
Tensão elétrica / frequência / fases	127 V / 60 Hz / 1 220 V / 60 Hz / 1
Potência nominal	600 W
Potência do motor	0,5 CV
Consumo	0,6 kW/h
Dimensões [AxLxP]	520 x 290 x 520 mm
Dimensões da Embalagem [AxLxP]	590 x 400 x 570 mm
Peso líquido / bruto	25,10 kg / 28,60 kg
Produção aproximada	250 kg/h
Rotação	438 rpm
Diâmetro do disco	203 mm
Classificação fiscal [NCM]	84386000
EAN-13	7895707582804 7895707575257



PROCESSADORES DE ALIMENTOS

Realizam diversos tipos de cortes de legumes, verduras e alimentos em geral auxiliando o preparo e porcionamento.

RELAÇÃO DE DISCOS DISPONÍVEIS PARA O PA-7



FATIADOR

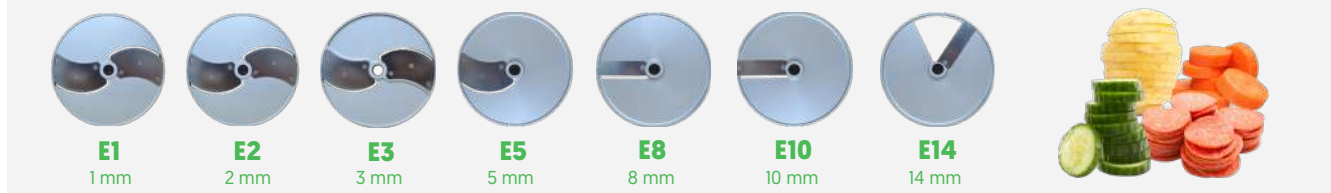

RALADOR FINO



RALADOR



FATIADOR ONDULADO



JULIENNE



Vendidos separadamente

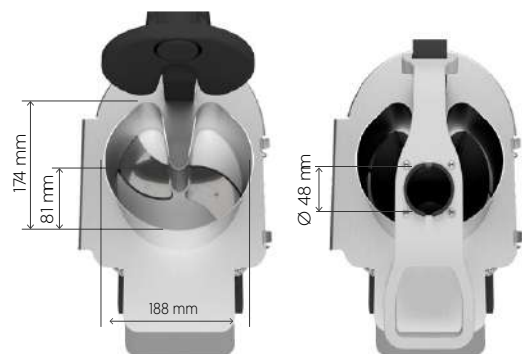
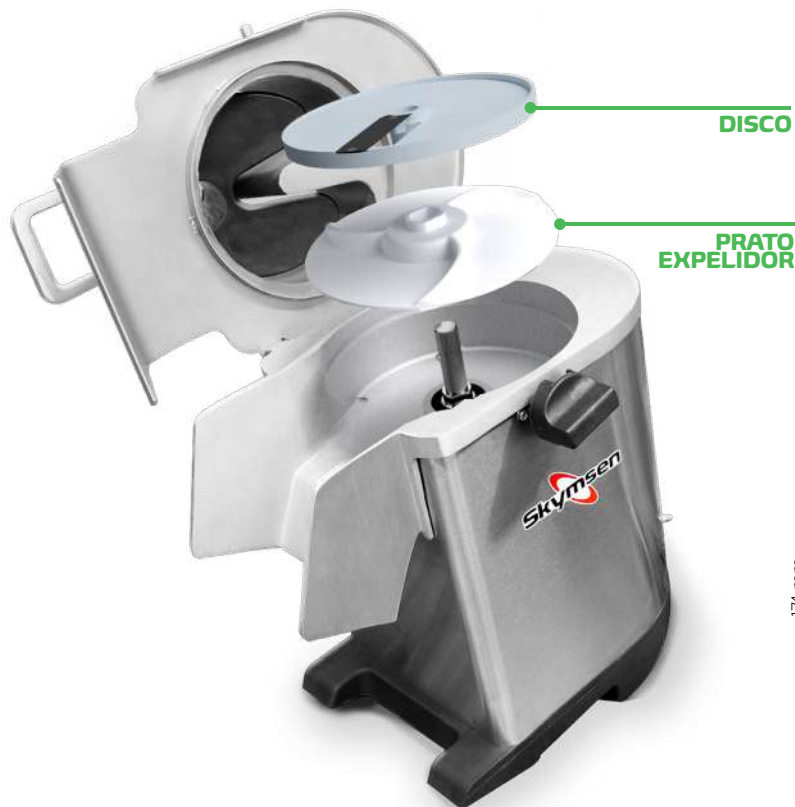

Imagens meramente ilustrativas. Equipamento sujeito a alteração.



PROCESSADORES DE ALIMENTOS

Realizam diversos tipos de cortes de legumes, verduras e alimentos em geral auxiliando o preparo e porcionamento.

PA7 PRO

PROCESSADOR DE ALIMENTOS, INOX, COM 7 DISCOS DIÂMETRO 203 mm



O MELHOR QUE A SUA COZINHA MERECE

Cortes precisos e sem esforço, alta produtividade e uma grande variedade de cortes e tamanhos, tornam o PA7 PRO o melhor custo benefício de mercado, e mais, agora também realiza cortes de cubos e palitos (julienne)

- ✓ Tampa removível
- ✓ Bocal extra largo
- ✓ Bocal com empurrador cilíndrico
- ✓ Movimento único de alimentação
- ✓ Tampa com sensor de segurança
- ✓ Bivolt com chave seletora

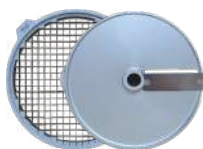
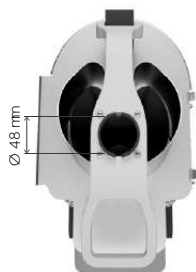
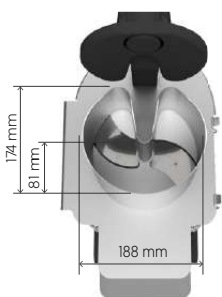

CORTE CUBO
Vendidos separadamente



7 DISCOS INCLUSOS

FATIADORES



E1
1 mm



E3
3 mm

PALITO (JULIENNE)



H7
7 x 7 mm

RALADORES



V
Fino



Z3
3 mm

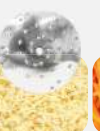

Z5
5 mm



Z8
8 mm

TAMBÉM DISPONÍVEL NA OPÇÃO SEM DISCOS



SITE

Imagens meramente ilustrativas. Equipamento sujeito a alteração.

MODELO	PA7 PRO
Tensão elétrica / frequência / fases	127/220 V / 60 Hz / 1
Potência nominal	600 W
Potência do motor	0,5 CV
Consumo	0,6 kWh
Dimensões [AxLxP]	595 x 325 x 485 mm
Dimensões da Embalagem [AxLxP]	610 x 370 x 595 mm
Peso líquido / bruto	23,00 kg / 28,00 kg
Produção aproximada	250 kg/h
Rotação	380 rpm
Diâmetro do disco	203 mm
Classificação fiscal (NCM)	84386000
EAN-13	7895707702608



PROCESSADORES DE ALIMENTOS

Realizam diversos tipos de cortes de legumes, verduras e alimentos em geral auxiliando o preparo e porcionamento.

RELAÇÃO DE DISCOS E GRADES DISPONÍVEIS PARA O PA7 PRO



FATIADOR

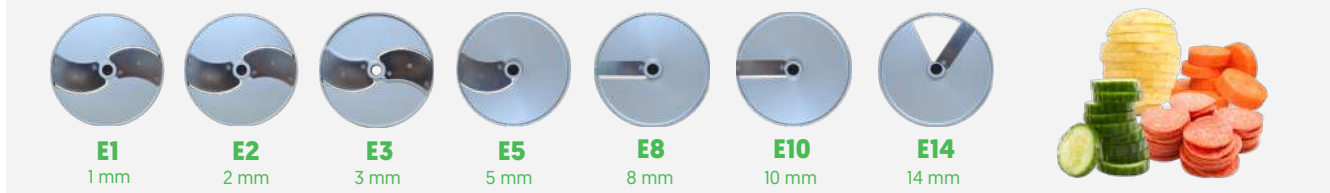

E1

1 mm

E2

2 mm

E3

3 mm

E5

5 mm

E8

8 mm

E10

10 mm

E14

14 mm

RALADOR FINO



V

RALADOR

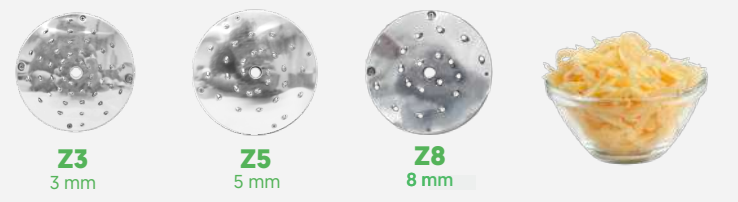

Z3

3 mm

Z5

5 mm

Z8

8 mm

FATIADOR ONDULADO



W3

3 mm

JULIENNE



H1,5

1,5 x 1,5 mm

H3

3 x 3 mm

H7

7 x 7 mm

H10

10 x 10 mm

GRADE CUBO

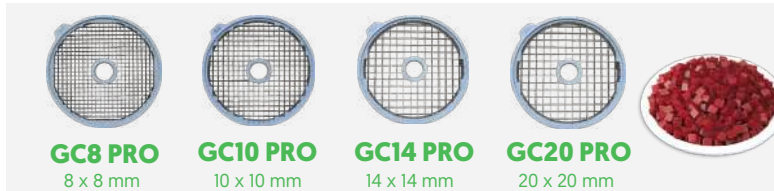

GC8 PRO

8 x 8 mm

GC10 PRO

10 x 10 mm

GC14 PRO

14 x 14 mm

GC20 PRO

20 x 20 mm

Vendidos separadamente

ATENÇÃO: As grades só realizam cortes quando combinadas com um disco fatiador. Verifique os cortes recomendados e outras combinações possíveis na tabela a seguir.

TABELA DE COMBINAÇÕES	GRADE CUBO			
	GC8 PRO	GC10 PRO	GC14 PRO	GC20 PRO
DISCO FATIADOR	8 x 8 mm	10 x 10 mm	14 x 14 mm	20 x 20 mm
E5	5 mm VINAGRETE 5 x 8 x 8 mm	5 x 10 x 10 mm	5 x 14 x 14 mm	5 x 20 x 20 mm
E8	8 mm PROCURNO 8 x 8 x 8 mm	8 x 10 x 10 mm	8 x 14 x 14 mm	8 x 20 x 20 mm
E10	10 mm Não utilizar fatiador maior do que a grade.	MÉDIO 10 x 10 x 10 mm	10 x 14 x 14 mm	10 x 20 x 20 mm
E14	14 mm Não utilizar fatiador maior do que a grade.	Não utilizar fatiador maior do que a grade.	GRANDE 14 x 14 x 14 mm	FRUTAS 14 x 20 x 20 mm

Vendidos separadamente.



Imagens meramente ilustrativas. Equipamento sujeito a alteração.



PROCESSADORES DE ALIMENTOS

Realizam diversos tipos de cortes de legumes, verduras e alimentos em geral, auxiliando o preparo e porcionamento.

PAIE-S-N

PROCESSADOR DE ALIMENTOS INOX, PARA DISCOS DIÂMETRO 203 mm



CORTE CUBOS E PALITOS

Além de todos os cortes tradicionais como fatiar e ralar, este processador conta com um sistema exclusivo de corte combinado, possibilitando cortes de cubos e palitos

- ✓ Motor 0,33 CV
- ✓ Estrutura em inox e alumínio

*Não acompanha discos.



VÍDEO



SITE

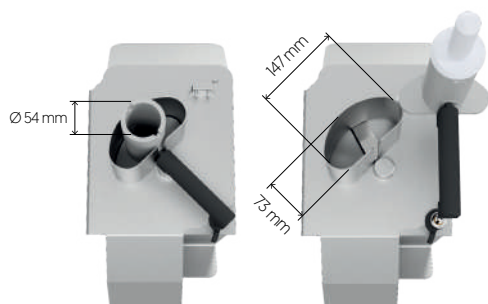

Imagens meramente ilustrativas. Equipamento sujeito a alteração.

MODELO	PAIE-S-N	HD
Tensão elétrica / frequência / fases	127 V / 60 Hz / 1	220 V / 60 Hz / 1
Potência nominal	600 W	
Potência do motor	0,33 CV	
Consumo	0,6 kW/h	
Dimensões [AxLxP]	640 x 310 x 570 mm	
Dimensões da embalagem [AxLxP]	690 x 410 x 665 mm	
Peso líquido / bruto	21,00 kg / 31,00 kg	
Produção aproximada	250 kg/h	
Rotação	431 rpm	
Diâmetro do disco	203 mm	
Classificação fiscal (NCM)	84386000	
EAN-13	7895707467804	7895707468108



PROCESSADORES DE ALIMENTOS

Realizam diversos tipos de cortes de legumes, verduras e alimentos em geral auxiliando o preparo e porcionamento.

PAIE-S-N

Relação de discos e grades disponíveis para o PAIE-S-N.



FATIADOR



RALADOR FINO



RALADOR

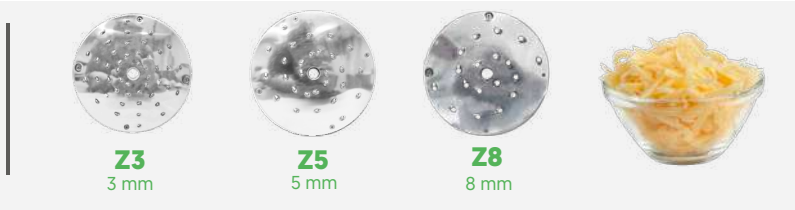

FATIADOR ONDULADO



JULIENNE



Vendidos separadamente

GRADE CUBO



ATENÇÃO: As grades do PAIE-S-N só realizam cortes quando combinadas com o disco E10-S. Verifique os cortes recomendados e outras combinações possíveis na tabela a seguir.

TABELA DE COMBINAÇÕES	GRADE CUBO				
		GC8-S	GC12-S	GC16-S	GP10-S
DISCO FATIADOR		8 mm	12mm	16mm	10mm
	10 mm				
		10 x 8 x 8 mm	10 x 12 x 12 mm	10 x 16 x 16 mm	10 x 10 mm

Vendidos separadamente.



Imagens meramente ilustrativas. Equipamento sujeito a alteração.



PROCESSADORES DE ALIMENTOS

Realizam diversos tipos de cortes de legumes, verduras e alimentos em geral, auxiliando no pré-preparo e porcionamento.

PAIE-N

PROCESSADOR DE ALIMENTOS INOX, PARA DISCOS DIÂMETRO 203 mm



CORTE CUBOS E PALITOS

Além de todos os cortes tradicionais como fatiar e ralar, este processador conta com um sistema exclusivo de corte combinado, possibilitando cortes de cubos e palitos.

- ✓ Motor de 0,5 CV
- ✓ Estrutura robusta em alumínio fundido e aço inox
- ✓ Movimento único de alimentação

*Não acompanha discos.



VÍDEO



SITE

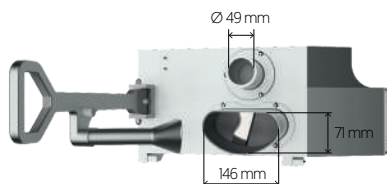

Imagens meramente ilustrativas. Equipamento sujeito a alteração.

MODELO	PAIE-N	HD
Tensão elétrica / frequência / fases	127 V / 60 Hz / 1	220 V / 60 Hz / 1
Potência nominal	1.100 W	
Potência do motor	0,5 CV	
Consumo	1,1 kW/h	
Dimensões [AxLxP]	580 x 280 x 630 mm	
Dimensões da embalagem [AxLxP]	595 x 330 x 710 mm	
Peso líquido / bruto	25,00 kg / 28,00 kg	
Produção aproximada	250 kg/h	
Rotação	466 rpm	
Diâmetro do disco	203 mm	
Classificação fiscal (NCM)	84386000	
EAN-13	7895707467781	7895707465558



PROCESSADORES DE ALIMENTOS

Realizam diversos tipos de cortes de legumes, verduras e alimentos em geral auxiliando o preparo e porcionamento.

PAIE-N

Relação de discos e grades disponíveis para o PAIE-N.

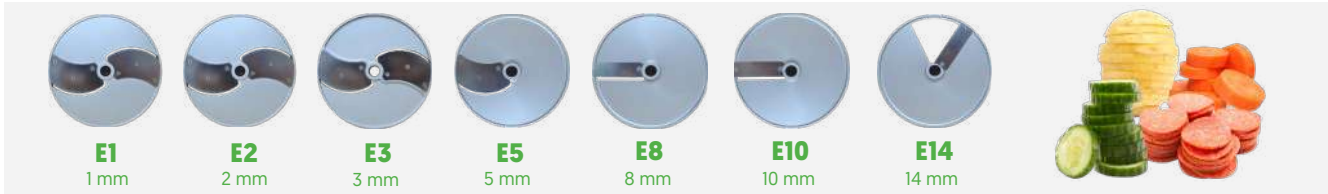

RALADOR FINO



RALADOR

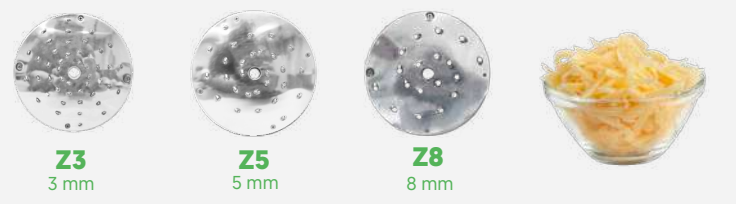

FATIADOR ONDULADO



JULIENNE



Vendidos separadamente

GRADE CUBO



TABELA DE COMBINAÇÕES	GRADE CUBO	GC8	GC12	GC16	GP
DISCO FATIADOR		8 mm	12mm	16mm	10mm
	5 mm	 5 x 8 x 8 mm	5 x 12 x 12 mm	5 x 16 x 16 mm	Não utilizar fatiador maior do que a grade.
	8 mm	 8 x 8 x 8 mm	8 x 12 x 12 mm	8 x 16 x 16 mm	Não utilizar fatiador maior do que a grade.
	10 mm	10 x 8 x 8 mm	 10 x 12 x 12 mm	10 x 16 x 16 mm	 10 x 10 mm
	14 mm	Não utilizar fatiador maior do que a grade.	Não utilizar fatiador maior do que a grade.	 14 x 16 x 16 mm	Não utilizar fatiador maior do que a grade.

Vendidos separadamente.

ATENÇÃO: As grades só realizam cortes quando combinadas com um disco fatiador. Verifique os cortes recomendados e outras combinações possíveis na tabela a seguir.



Imagens meramente ilustrativas. Equipamento sujeito a alteração.